

mod. VWM1518R

Les hele bruksanvisningen nøye før du monterer og bruker denne maskinen. Les, forstå og ikke minst, følg alle instruksjonene før bruk. Vær sikker på at du kjenner alle funksjoner og hvordan du skal bruke maskinen korrekt før du tar den i bruk. Ta vare på denne bruksanvisningen for senere bruk, samt hvis du har behov for feilsøking eller for å bestille slitedeler og reservedeler.

**IPX4**



INNHOLDSFORTEGNELSE

Symboler.....	2
Sikkerhetsinformasjon.....	2
Utpakking og kontroll av kartongens innhold.....	4
Montering.....	5
Bruk av støvsuger.....	6
Vedlikehold.....	8
Tekniske data.....	9
Gjenvinning og avhending.....	9
Feilsøking.....	10
Sprengskisse og deleliste.....	11

Takk for at du kjøpte denne Vacmaster® våt- og tørrstøvsugeren. Du skal føle deg trygg på at du med Vacmaster® får et høykvalitetsprodukt utviklet for optimal ytelse. Denne støvsugeren er egnet for bruk til suging av både væsker og tørre materialer.

FOR DIN SIKKERHET: LES OG FORSTÅ ALLE INSTRUKSJONER NØYE.

SYMBOLER

	Advarsel - utvis forsiktighet
	Les bruksanvisningen
	Denne støvsugeren er dobbeltisolert, noe som eliminerer behovet for separat jording.

SIKERHETSINFORMASJON

LES OG FORSTÅ ALLE INSTRUKSJONER FØR DU BRUKER DENNE STØVSUGEREN.

Når du bruker utstyret, må noen sikkerhetsregler tas for å unngå personskader og andre skader. Les hele bruksanvisningen nøye. Oppbevar denne bruksanvisningen på et trygt sted slik at informasjonen alltid er tilgjengelig. Hvis du gir utstyret til en annen person, gi dem også denne bruksanvisningen. Vi kan ikke påta oss noe ansvar for skader eller ulykker som oppstår på grunn av manglende overholdelse av disse instruksjonene og sikkerhetsinformasjonen.

- La aldri apparatet være slått på uten tilsyn. Hvis du forlater arbeidsområdet, slå av apparatet eller koble fra strømforsyningen.
- Ikke støvsug eller bruk denne våt- og tørrstøvsugeren i nærheten av brennbare væsker,

gasser eller eksplosive damper som bensin eller annet drivstoff, tennvæsker, rengjøringsmidler, oljebasert maling, naturgass, hydrogen eller eksplosivt støv som kullstøv, magnesiumstøv, kornstøv eller våpen. Gnister inne i motoren kan antenne brennbare damper eller støv.

- Denne støvsugeren er ikke egnet for støvsuging av asbest eller asbeststøv.
- Ikke støvsug noe som brenner eller ryker, for eksempel sigaretter, fyrstikker eller varm aske.
- Sørg for at slangen og koblingene alltid peker bort fra brukerens ansikt, hår, ører og øyne under bruk, og rett aldri munnstykket mot personer eller dyr.
- Rydd arbeidsområdet før bruk slik at gjenstander som du ikke ønsker skal støvsuges blir sugd opp.
- Hold ledningen unna oppvarmede overflater.
- Ikke utsett støvsugeren for regn. Skal oppbevares innendørs.
- Ikke trekk i ledningen når du skal koble støvsugeren fra strømmettet. For å koble fra, ta tak i støpselet, ikke ledningen.
- Ikke bruk med skadet ledning, støpsel eller andre deler.
- Ikke trekk eller bær støvsugeren med ledningen. Unngå å lukke dører over ledningen eller trekke ledningen rundt skarpe kanter eller hjørner.
- Ikke håndter støpselet eller støvsugeren med våte hender.
- Kontroller ofte at flottørventilen som er plassert under motoren, beveger seg fritt.
- Ikke bruk denne støvsugeren med ødelagt filter eller uten filter installert.
- Må ikke brukes som leketøy. Vær oppmerksom når den brukes av eller i nærheten av barn.
- Trekk ut støpselet for å redusere risikoen for skade ved utilsiktet start og trekk ut ledningen før du skifter eller rengjør filteret.
- Koble fra strømforsyningen når den ikke er i bruk og før du utfører vedlikehold.
- Ikke dekk til ventilasjonsåpningene og ikke støvsug med blokkerte ventilasjonsåpninger. Hold disse fri for støv, lo, hår eller annet som kan redusere luftstrømmen.
- Hold hår, løse klær, fingre, alle deler av kroppen unna åpninger og bevegelige deler.
- Hvis strømledningen er skadet, må den skiftes ut av produsenten, en kvalifisert elektriker eller lignende kvalifiserte personer for å unngå fare.
- Dette apparatet kan brukes av barn fra 8 år og oppover og personer med redusert fysisk, sensorisk eller mentale evner eller mangel på erfaring og kunnskap forutsatt at de har tilsyn

eller har fått instruksjoner om bruk av apparatet på en sikker måte og har forståelse av farene involvert.

- Barn skal ikke leke med apparatet.
- Rengjøring og brukervedlikehold skal ikke utføres av barn uten tilsyn.
- For ekstra beskyttelse: Det anbefales at denne støvsugeren kan brukes sammen med en jordfeilbryter (RCD) med en merkestrøm på 30mA eller mindre.
- Hvis skum eller væske renner ut av maskinen, slå av maskinen umiddelbart.
- Kontroller regelmessig at flottørventilen beveger seg fritt og undersøk den for tegn på skade.
- Før service utføres må maskinen demonteres, rengjøres og vedlikeholdes, så langt det er praktisk mulig, uten å forårsake risiko for den som skal utføre servicen. Egnede forholdsregler inkluderer fjerning av skitt, støv og jord/sand før demontering, sørge for lokal filtrert avtrekksventilasjon der maskinen demonteres, rengjøring av vedlikeholdsområdet og passende personlig beskyttelse.
- Utfør teknisk kontroll minst en gang i året. Bruker må da kontrollere om filtre er skadet, slanger, rør og munnstykker ikke er tette og at kontrollmekanismer fungerer som de skal.
- I tillegg til bruksanvisningen, skal forskrifter for sikkerhet og forskriftsmessig bruk som gjelder i brukslandet følges.
- Sørg for god luftgjennomstrømning og lufttilgang i rommet der støvsugeren benyttes. Avtrekksluften fra støvsugeren blåses inn i rommet og god lufttilgang sørger for god utskifting av avtrekksluft. (vennligst følg forskrifter som gjelder i ditt land).
- Før arbeidet påbegynnes, skal driftspersonalet informeres om:
 - bruk av støvsugeren
 - risiko forbundet med støvsuging av farlige materialer
 - sikker avhending av det oppsamlede materialet.
- Lukk alle låsene før oppsamlingstanken transporteres. Ikke vipp støvsugeren hvis det er væske i oppsamlingstanken. Ikke bruk løfteanordninger for å løfte støvsugeren.
- Sjekk tabell under ved bruk av skjoteledning for å velge riktig type iht. lengde og amperestyrke:

Lengde skjøtekabel	Tverrsnitt kabel	
	< 16A	< 25A
opp til 20 meter	1,5 mm ²	2,5 mm ²
20 til 50 meter	2,5 mm ²	4,0 mm ²



ADVARSEL: Når du utfører service- eller reparasjoner, skal alle forurensete gjenstander som ikke kan rengjøres tilfredsstillende, kastes; slike gjenstander skal kastes i samsvar med gjeldende forskrifter for avhending av slikt avfall.

VED BRUK SOM BLÅSER (HVIS MASKINEN ER UTSTYR MED DENNE FUNKSJONEN):

- Direkte luftutslipp kun på arbeidsområdet.
- Ikke bruk en våt/tørr støvsuger som sprøyte.
- Ikke rett luft mot tilskuere.
- Hold barn unna når de blåser.
- Bruk vernebriller.

UTPAKKING OG KONTROLL AV KARTONGENS INNHOLD

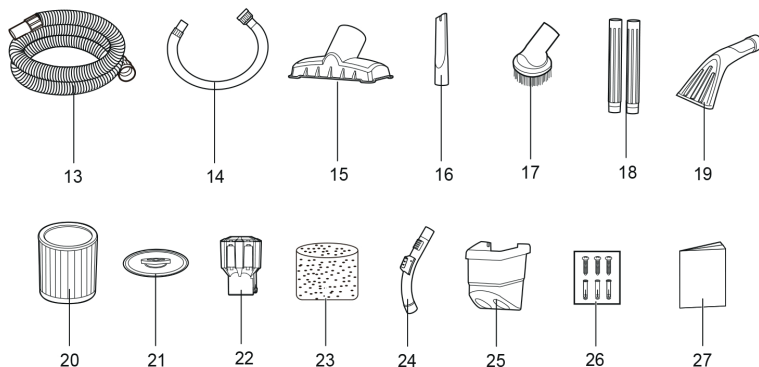
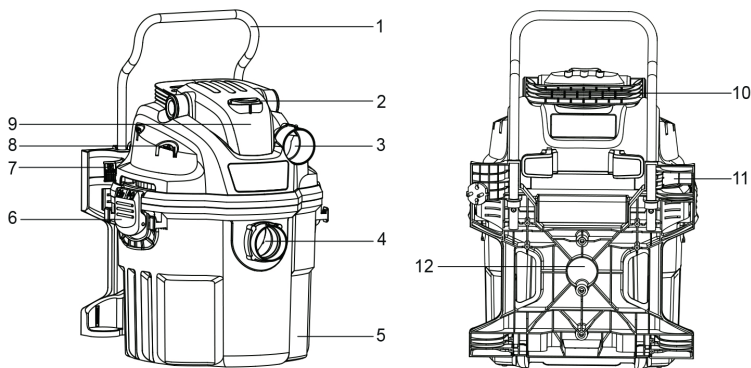

1	Slangeoppbevaring	10	Håndtak	19	Bilmunnstykke
2	Av/På-bryter	11	Oppbevaring av sugerør	20	Støvfilter (forhåndsinstallert)
3	Blåseport	12	Veggstativ	21	Festeplate for støvfilter
4	Sugeport	13	Sugeslange	22	Luftfilter
5	Beholder	14	Forlengelsesslange	23	Våtfilter
6	Låseklips	15	Gulvmunnstykke	24	Håndtak med fjernkontroll (med batteri forhåndsinstallert)
7	Utløserknapp på veggstativ	16	Fugemunnstykke	25	Oppbevaring tilbehør
8	Oppbevaring tilbehør	17	Munnstykke med børste	26	Skruer 3 stk., bolter 3 stk.
9	Motorhode	18	Sugerør 2 stk.	27	Bruksanvisning

MONTERING

MERK: Du trenger en Phillips skrutrekker til monteringen. 

1. Fjern alt innholdet fra innsiden av støvsugerbeholderen.
2. Støvsugeren din leveres klar for tørrstøvsuging med støvfilteret ferdig installert. Hvis støvfilteret ikke er installert, se fig. 15 og 16.
3. For våtstøvsuging, skift ut støvfilteret med våtfilteret som følger med. Hvis våtfilteret ikke er installert, se fig. 17 og 18.
4. Fest motorhodet tilbake på beholderen og lås ved hjelp av de to låseklipsene.
5. Sett luftfilteret på utblåsningshullet (fig. 1).

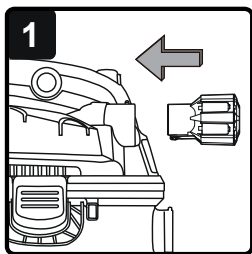

MONTERING AV VEGGFESTE

VIKTIG!

- Monter i en anbefalt høyde på ikke mer enn 1,5 m fra gulvet.
- Pass på at du bruker passende fester avhengig av veggstrukturen.
- Ikke heng fra eller sitt på monteringsstativet.
- Ikke overskrid 18 kg maksimal vektgrense.

6. Sett slangeoppbevaringsstangen inn i de to hullene på toppen av monteringsstativet. Når den er sikret, kan du høre et klikk. Pass på at bøyningen på stangen er rettet bort fra veggen (fig. 2).
7. Plasser monteringsstativet mot veggen. Sørg for at stativet er plant og merk hullplassering.

FESTE TIL EN STENDERVEGG:

8. Lag et pilothull på hvert merket sted og fest monteringsstativet til veggen med de tre medfølgende skruene (fig. 3).

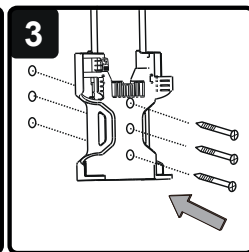
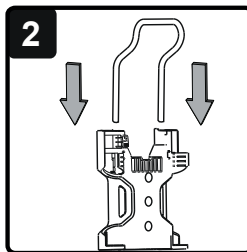

FESTE TIL MURSTEIN/BETONGVEGG:

MERK: Ekspansjonsbolt inkluderer skruer, skive, ekspansjonsrør og mutter.

9. Sett skruene inn i støttehullene i stativet. På baksiden fester du skiven og skyver deretter over ekspansjonsrøret (fig. 4).
10. Festet mutteren til enden av skruen. Fremspringene på mutteren skal være på linje med sporene på enden av ekspansjonsrøret. Trekk skruen og mutteren løst til.

MERK: Pass på at ekspansjonsrøret ikke er utvidet (fig. 5 og 6).

11. Bor 3 hull i veggen og sett inn ekspansjonsboltene med stativet festet i hullene tilsvarende. Fest monteringsstativet til veggen ved å stramme boltene (fig. 7).

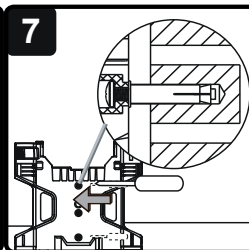
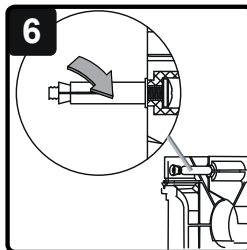
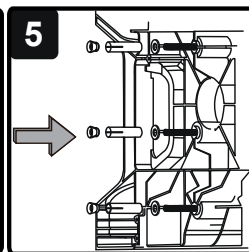
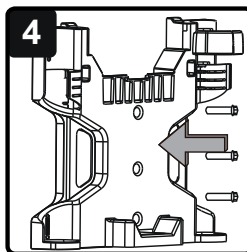

HENGE STØVSUGEREN PÅ VEGGSTATIVET

- Sørg for at en sikker lengde på strømledningen er tilgjengelig for å koble til strømuttaket. Vikle den overfløydige strømledningen rundt ledningsviklingsområdet på baksiden av støvsugeren. Pass på at strømledningen ikke er viklet til opphengskroken (A) (fig. 8).
- Monter støvsugerensheten på monteringsstativet ved å justere opphengskroken (A) med sporet (B) på monteringsstativet og skyv nedover til det låses. Pass på at ledningen ikke kommer i klem mellom opphengskroken (A) og opphengsåpningen (B) (fig. 9).

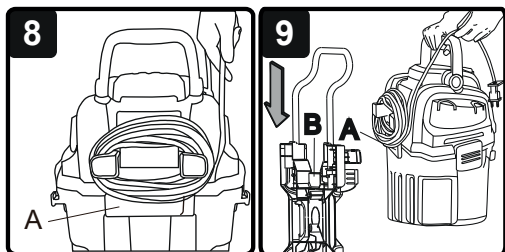

- Fest holdere for tilbehør på hver side av støvsugeren på krokene som følger med (fig. 10).
- Sett låseenden av slangen inn i sugeporten på beholderen og lås på plass (fig. 11).
- Velg ønsket tilbehør og/eller forlengelsesstaver og skyv passformen på sugeslangen dyse eller fjernkontrollhåndtaket.

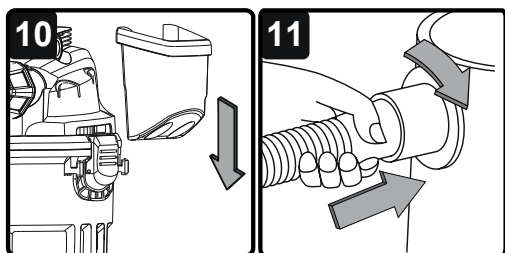

LØFTE STØVSUGEREN NED FRA VEGGSTATIVET

- Koble strømledningen fra stikkkontakten.
- Trykk på utløserspaken på venstre side av stativet (fig. 12).
- Løft støvsugeren opp og ut av stativet med hånden.

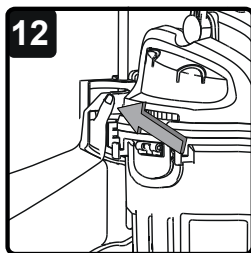

BRUK AV STØVSUGER

1. SLÅ PÅ/AV

Koble støpselet til en passende stikkontakt.

Posisjon	Status
I	PÅ
0	AV
📶	Fjernkontroll



2. TILBAKESTILLE FJERNKONTROLLEN

Fjernkontrollen er klar til bruk. Følg om nødvendig instruksjonene nedenfor for å tilbakestille den.

- Ha fjernkontrollen tilgjengelig. Sett strømbryteren på støvsugeren til fjernkontrollposisjonen 📶.
- Trykk på RESET-knappen på siden av strømhodet. Indikatorlampen lyser RØDT (fig. 13).

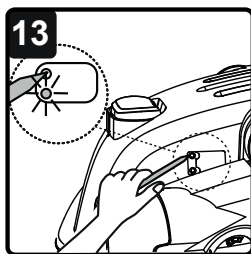

MERK:
Hvis indikatorlampen blinker, ikke fortsett til neste trinn.

- Slipp RESET-knappen når den røde indikatorlampen lyser, og trykk umiddelbart på og hold inne "I"-knappen på fjernkontrollen i 1-3 sekunder til støvsugeren slås på.
- Hvis "I"-knappen ikke trykkes og holdes inne i løpet av 15 sekunder, vil tilbakestillingen ikke lykkes. Gjenta trinn 2-3 for å tilbakestille fjernkontrollen.
- Når lyset blinker 3 ganger, betyr dette at fjernkontrollen er programmert.

3. VÅT- OG TØRRSUGING



ADVARSEL! SØRG FOR AT DU LESER, FORSTÅR OG BRUKER AVSNITTET OM SIKKERHETSINFORMASJON.

1. Kontroller at riktig filter er installert for våt- eller tørrstøvsuging og at beholderens låsekrips er låst.
2. Støvsugeren kan brukes hengende på stativet eller du kan løse den ut og ta den med deg.
3. Fest låseenden av slangen til slangetilkoblingen.
4. Monter ønsket tilbehør inn på slangemunnstykket.
5. Koble strømledningen til en stikkontakt.
6. Slå på motoren ved å sette bryteren til "I"/PÅ-posisjon.
7. Hvis du bruker fjernkontrollen på håndtaket, sett AV/PÅ-bryteren til fjernkontrollposisjon  og slå på støvsugeren ved å trykke på 'I'/PÅ-knappen på håndtaket i minst ett sekund (fig. 14).
- 8) Når du har fullført støvsugingen, bytt til "O" AV-posisjon eller trykk på 'O' AV-knappen på fjernkontrollen i minst ett sekund og trekk ut strømledningen.

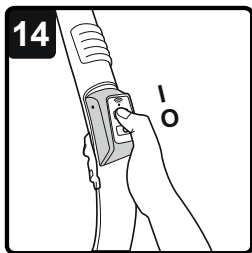

FOR TØRRSTØVSUGING:



ADVARSEL: FØR DU INSTALLERER, FJERNER ELLER RENGJØR STØVFILTERET, FORSIKRE AT STRØMMEN ER KOBLET FRA OG MASKINEN ER AVSLÅTT.

1. For å klargjøre støvsugeren for tørrstøvsuging, installer filteret over filterholderen ① med den flate enden av filteret mot støvsugerhodet. Skyv filteret forsiktig inn til det sitter godt og danner en tett forsegling (fig. 15).
2. Plasser festeplate på toppen av patronfilteret over den hevede leppen og stram holderlåsen med klokken for å feste mot den interne filterholderen (fig. 16).

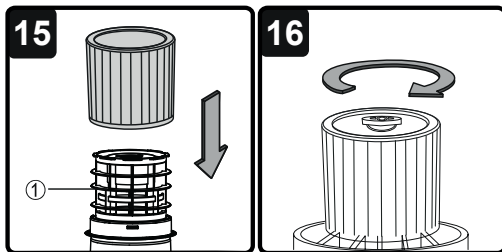

VIKTIG: Sjekk filteret regelmessig for optimal ytelse. Et gammelt eller blokkert filter vil redusere sugeevnen.

FOR VÅTSTØVSUGING:

VIKTIG: Når du støvsuger store mengder væske, anbefaler vi at du løfter støvsugeren ned fra veggstativet og setter den på gulvet. Støvsugeren kan bli tung når den er full av væske og kan være vanskelig å løfte ned fra stativet.

1. For å klargjøre støvsugeren for våtstøvsuging, fjern støvfilteret for tørrstøvsuging.
2. Installer det medfølgende våtfilteret forsiktig over det filterholderen, og pass på at hele holderen er dekket (fig. 17).

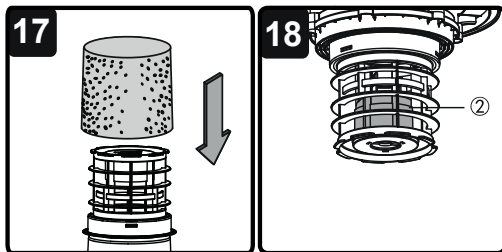

ADVARSEL! IKKE BRUK STØVFILTERET TIL VÅTSTØVSUGING. FJERNKONTROLLEN MÅ IKKE UTSETTES FOR FUKT.

VIKTIG! Når du støvsuger store mengder væske, må du ikke senke munnstykket helt ned mot underlaget; la det være et mellomrom på spissen av munnstykket for å tillate luftinnstrømning. Maskinen er utstyrt med en flottørventil ② som stopper sugevirkningen når beholderen når sin maksimale kapasitet (fig. 18). Du vil legge merke til en økning i motorstøy. Når dette skjer, slå av maskinen, koble fra strømforsyningen og tømme beholderen for væske.

4. BLÅSEFUNKSJON



ADVARSEL! HOLD PERSONER PÅ GOD AVSTAND NÅR DU BRUKER STØVSUGERENS BLÅSEFUNKSJON.

ADVARSEL! BRUK STØVMASKE HVIS BLÅSINGEN SKAPER STØV SOM IKKE BØR INNÅNDES.

1. Sørg for at beholderen og slangen er tømt for oppsamlet avfall før du bruker støvsugerens blåsefunksjon. Om støvsugerpose er montert, må denne fjernes før du benytter blåsefunksjonen.
2. Fjern luftfilteret fra utblåsningsåpningen.
3. Sett låseenden av slangen inn i utblåsningsåpningen på motorhodet (fig. 19).

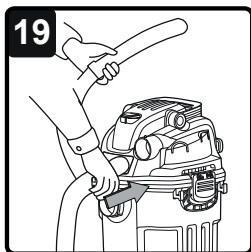

3. Slå på motoren ved å vri bryteren til "I" PÅ-posisjon.
4. Hvis du bruker fjernkontrollen på håndtaket, sett AV/PÅ-bryteren til fjernkontrollposisjon  og slå på støvsugeren ved å trykke på 'I' ON-knappen på håndtaket i minst ett sekund.

VEDLIKEHOLD



ADVARSEL! FOR Å UNNGÅ ELEKTRISK STØT, TREKK UT STØPSELET FØR DU UTFØRER VEDLIKEHOLD.

1. Hold alle sikkerhetsinnretninger, luftventiler og motorhuset fri for smuss og støv. Bruk en myk, tørr børste eller klut for å rengjøre utstyret regelmessig.
2. Fjern alt smuss eller rusk fra oppsamlingstanken etter hver bruk. La beholderen tørke før du setter på motorhodet. Ikke bruk rengjøringsmidler eller løsemidler, disse kan skade apparatet.
3. Kontroller slangen, festene og strømledningen for å forsikre deg om at de ikke er skadet eller at gjenstander sitter fast og blokkerer luftstrømmen.

1. RENGJØRING AV STØVFILTER

1. Fjern filteret og rengjør ved å banke forsiktig eller børste av smuss. For optimal ytelse anbefales det å skifte ut det gamle filteret med et nytt filter regelmessig.
2. Bruk en mild såpe- og vannoppløsning til å vaske støvfilteret og skyll med rent vann. La filteret lufttørke før du installerer det igjen (fig. 20).

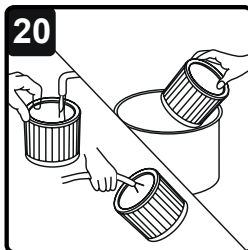

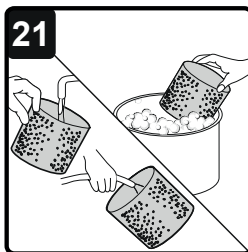

2. RENGJØRING AV VÅTFILTER

Fjern våtfilteret og bruk en mild såpe- og vannløsning til å vaske og skylle med rent vann (fig. 21). La filteret lufttørke før du installerer og bruker det igjen.



3. BYTTE AV BATTERI PÅ FJERNKONTROLLEN

MERK: Bytt bare ut med et 23AE 12V alkalisk batteri.

1. Bruk en stjerneskrutrekker og fjern skruene på hver side av fjernkontrollen.
2. Skyv fjernkontrolldekselet mot opplåsingssymbolet  (fig. 22).
3. Fjern dekselet fra håndtaket (fig. 23).
4. Løft skumdekselet for å avdekke batteriet og ta ut det gamle batteriet (fig. 24).
5. Sett inn det nye batteriet med polene i angitt retningen og sørg for å sette på plass skumdekselet (fig. 25).
6. Monter fjernkontrollen ved å plassere den hvite trekanten på sidedekselet til opplåsingssymbolet  på håndtaket.
7. Skyv fjernkontrolldekselet slik at den hvite trekanten er over det låste symbolet .
8. Fest dekselet med skruene. Ikke stram til for mye (fig. 26).

TEKNISKE DATA

Modell	VWM1518R
Spenning	230V, 50 Hz
Effekt	1500W
Tankvolum	18 liter
Vekt	11,0 kg

GJENVINNING OG KASSERING



Kasserte elektriske produkter skal ikke kastes sammen med husholdningsavfall. Lever støvsugeren ved nærmeste  avfallsmottak for sikker behandling. Dette i henhold til WEEE (Waste from Electrical and Electronic Equipment) direktiv gjeldende fra August 2005.

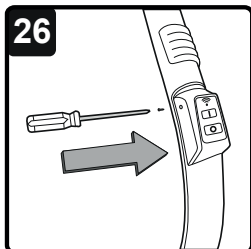
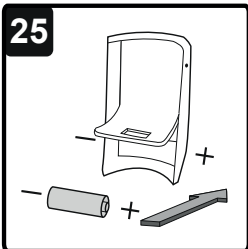
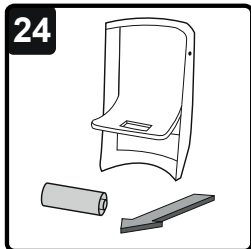
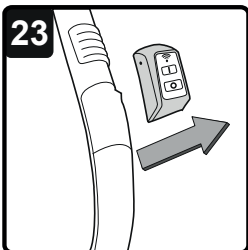
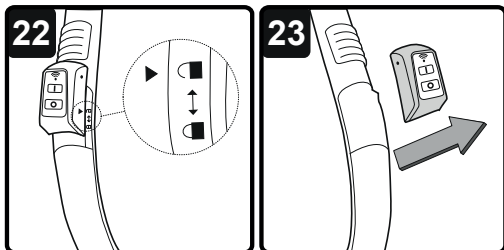

FEILSØKING



ADVARSEL: FOR AT REDUSERE RISIKOEN FOR ELEKTRISK STØT, TREKK UT STØPSELET FØR FEILSØKING.

RENGJØRING OG YTELSE

Vacmaster støvsugere er grundig testet og produsert for langvarig bruk. Hvis motoren din er i drift og du mister sugeevne, er den mest sannsynlige årsaken en blokkering av sugesystemet eller en åpning i vakuumet.

For å opprettholde høy ytelse fra maskinen din, er det viktig å skifte ut eller rengjøre filtre etter behov. Et fall i ytelse med rene filtre kan bare skyldes blokkering i sugesystemet eller slangen.

PROBLEM	MULIG ÅRSAK	LØSNING
Støvsugeren virker ikke.	Mangler strømtilkobling.	Sjekk strømforsyningen og sikringen.
	Funksjonsfeil i strømledningen, bryteren eller motoren.	Få den skadede delen kontrollert av kvalifisert personell eller kontakt kundeservice.
	Beholderen er full.	Tøm beholderen.
	Bryteren står i feil posisjon.	Sette bryteren i "I"/PÅ-posisjon.
Støv kommer ut fra motordekslet.	Støvfilteret mangler eller er skadet.	Sett inn støvfilter eller bytt til nytt om det er skadet.
	Feil bruk av støvfilteret ved våtstøvsuging, noe som forårsaker skade på støvfilteret.	Bytt ut det skadede støvfilteret med et nytt for tørrstøvsuging.
	Feil bruk av våtfilteret ved tørrstøvsuging.	Bytt ut våtfilteret med støvfilteret.
Lav sugekraft, unormal støy og vibrasjoner.	Munnstykke, slange eller slangetilkobling er blokkert.	Kontroller munnstykke, slangen og slangetilkobling for hindringer.
	Flottørventilen er stengt.	Tøm beholderen for flytende væske og sørg for at flottøren under filteret kan bevege seg fritt.
Fjernkontrollen virker ikke	Fjernkontrollen er ikke sammenkoblet med støvsugerenheten.	Tilbakestill fjernkontrollen ved å følge instruksjonene på side 6.
	Batteriet er dødt.	Bytt ut batteriet.
	Bryter i feil posisjon.	Sette bryteren i fjernkontrollposisjon  .

SPRENGSKISSE

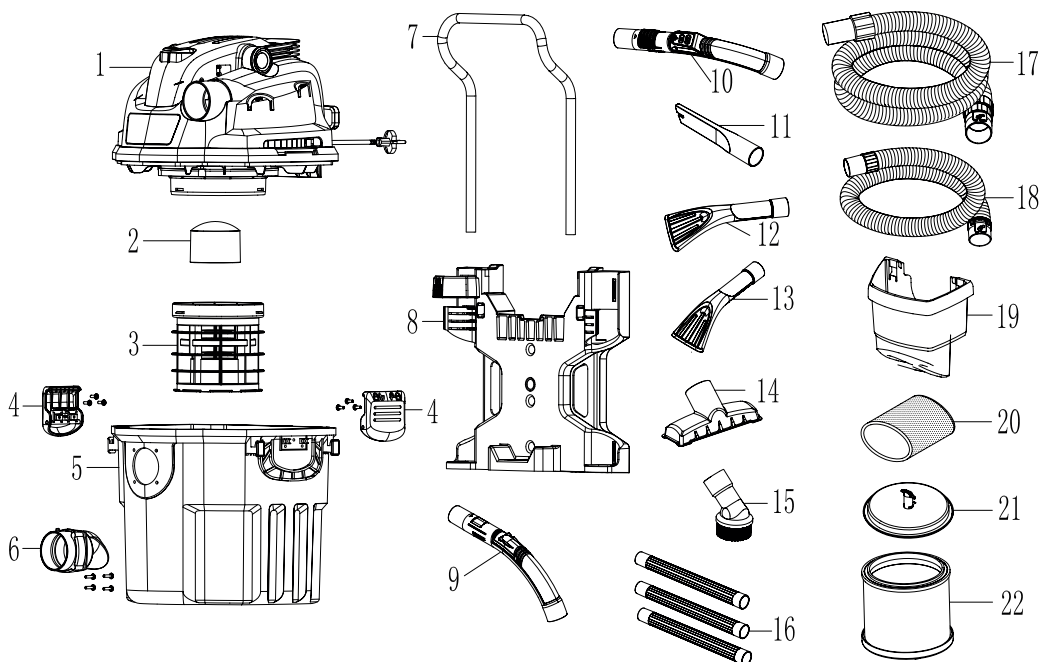

DELELISTE

Pos.nr.	Delenr. Mega	Beskrivelse	Ant.
1		Motorhode	1
2		Holder filterbur	1
3		Filterbur	1
4	171408	Låseklips 2 stk.	2
5		Beholder	1
6		Sugetilkobling	1
7		Håndtak, slangeoppbevaring	1
8		Veggbrakett	1
9		Håndtak for sugeslange	1
10	171412	Håndtak elektronisk for sugeslange	1
11		Fugemunnstykke	1
12		Bilmunnstykke (kun ett bilmunnstykke medfølger)	1

Pos.nr.	Delenr. Mega	Beskrivelse	Ant.
13		Bilmunnstykke (kun ett bilmunnstykke medfølger)	1
14		Gulvmunnstykke	1
15		Børstemunnstykke	1
16		Sugerør 3 stk.	3
17		Sugeslange (kun en sugeslange medfølger)	1
18		Sugeslange (kun en sugeslange medfølger)	1
19		Oppbevaring tilbehør	1
20	170329	Våtfilter	1
21		Festeplate for støvfilter	1
22	170326	Innsatsfilter (støvfilter)	1
--	170323	Støvpose	1

Declaration of conformity

Samsvarserklæring

Försäkran om överensstämmelse

Mega Norge AS
Øvre Flatås vei 18
N-7079 Flatåsen

Declares that this product complies with the requirements of the following directives and standards
Bekrefter at dette produktet er i samsvar med følgende direktiver og standarder
Intygar att denna produkt överensstämmer med kraven i följande direktiv och standarder

Product.....Vacuum Cleaner Wet/Dry / Støvsuger våt/tørr / Dammsugare våt/tørr
ModellVWM1518R - vnr. 170305

2006/95/EU –2014/35/EU – Low voltage
2004/108/EU - 2014/30/EU - EMC
2002/95/EU – 2011/65/EU - RoHS
2002/96/EU – 2012/19/EU – WEEE
2005/32/EU - Ecodesign
EN 60335-1, EN 60335-2-2, EN 55014-1, EN 55014-2,
EN 61000-3-2, EN 61000-3-3, EN 62233, EN50366 og EN 50581



Anders Krigsvoll
CEO/Daglig leder/VD

Flatåsen, Norway 01.03.2024

FORBEHOLD, ENDRINGER

Vi tar forbehold om feil i tekst, bilder og data gjengitt i denne bruksanvisningen, som er oversatt fra leverandørens originale bruksanvisning på engelsk. Vi tar videre forbehold om endringer på de tekniske spesifikasjoner på produktet uten nærmere forvarsel.